

# 2018年国家冰壶集训队预选赛

# 秩 序 册

主办单位：国家体育总局冬季运动管理中心

中国冰壶协会

承办单位：首钢冬训中心

二〇一八年八月一日至五日



## 活动日程表

日期	时 间	内 容	地 点
8.1	下午	队伍报到、队会、 比赛	首钢冬训中心 冰壶馆
8.1	晚上	比赛	
8.2	下午、晚上	比赛	
8.3-8.5	全天	比赛	
8.6	全天	离会	



## 组织委员会

主 任：孙远富

委 员：雷 懿 赵文迪 郭文璟

## 制冰组

制 冰 师：Jamie 龚明磊 秦华阳

## 裁判员

裁 判 长：牛晓暹

裁 判 员：章 玫 毛文君 赵海涛 杜 伟 邢相鑫



## 竞赛日程表

日期	时间	A	B	C	D	E	F
8.1	15: 00	1	D1LB1	D1LB2	D1LB3	D1LB4	
	18: 00	2	D2LB1	D2LB2	D2LB3	D2LB4	
	21: 00	3	D3LB5	D3LB6	D3LB7	D3LB8	
8.2	13: 00	4	D4LB1	D4LB2	D4LB3	D4LB4	
	16: 00	5	D5LB11	D5LB9	D5LB12	D5LB10	
	18: 00	6	D6LB5	D6LB6	D6LB7		
	21: 00	7	D7LC2	D7LC4	D7LC1	D7LC3	
8.3	09: 00	8	D8LC2	D8LB6	D8LC1	D8LB5	
	12: 00	9	D9 (4)	D9 (3)	D9 (2)	D9 (1)	
	15: 00	10	D10LB7	D10 (2)	D10LB8	D10 (1)	
	18: 00	11	D11LB9		D11LB11	D11LB10	
	21: 00	12	D12LC2	D12LC3	D12LC1	D12LC4	
8.4	10: 00	13	D13 (1)	D13LB13	D13LB14	D13 (2)	
	13: 00	14	D14 (1)	D14 (1)	D14 (3)	D14 (2)	D14 (2)
	16: 00	15	D15LB13	D15 (1)	D15 (2)	D15LB12	D15
	19: 00	16	D16 (2)	D16 (1)	D16 (1)	D16 (2)	D16 (3)
8.5	09: 00	17		D17LB14	D17 (2)	D17 (1)	
	13: 00	18	D18	D18	D18	D18LB15	
	16: 00	19		D19	D19		

- 注： 1、比赛采用 8 局制和自由防守区 5 球制  
 2、 代表混双场次， 代表男子场次， 代表女子场次  
 3、赛道内为比赛代码，各队根据比赛结果到相应赛道比赛



### 混双组竞赛轮次对阵

A





**B**

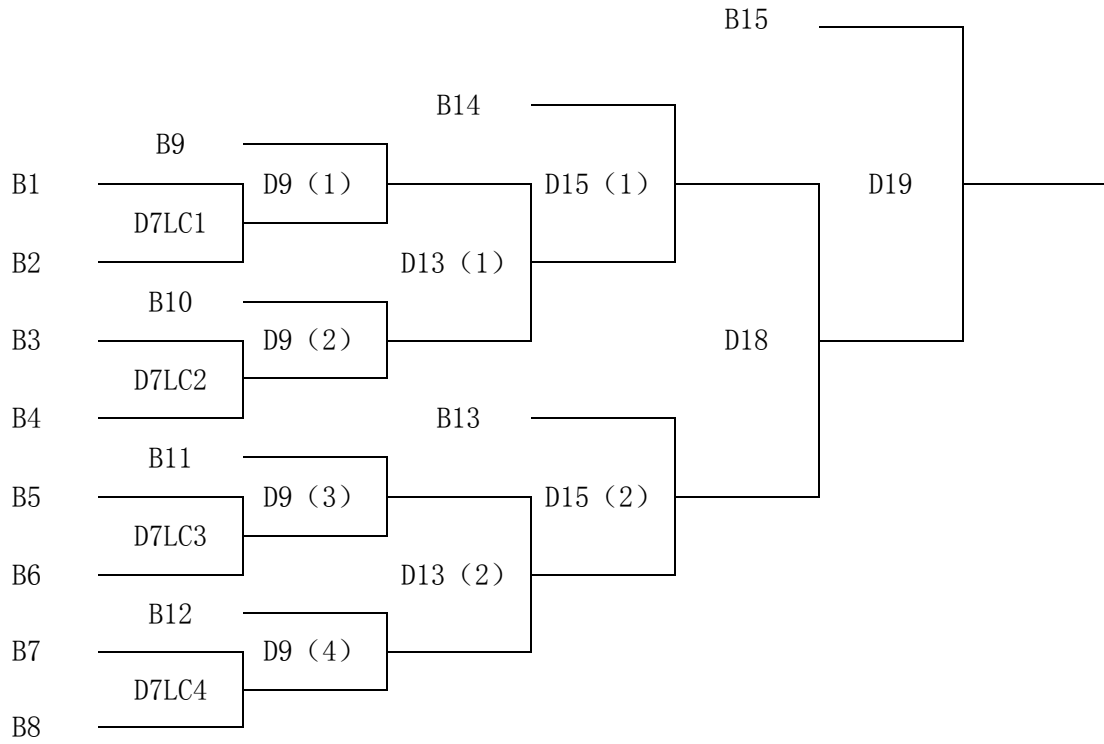

**C**

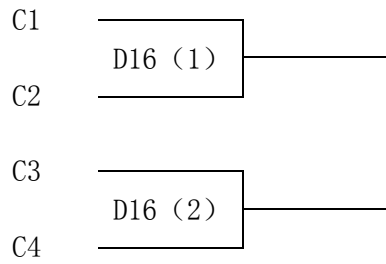



### 男子组竞赛轮次对阵

A

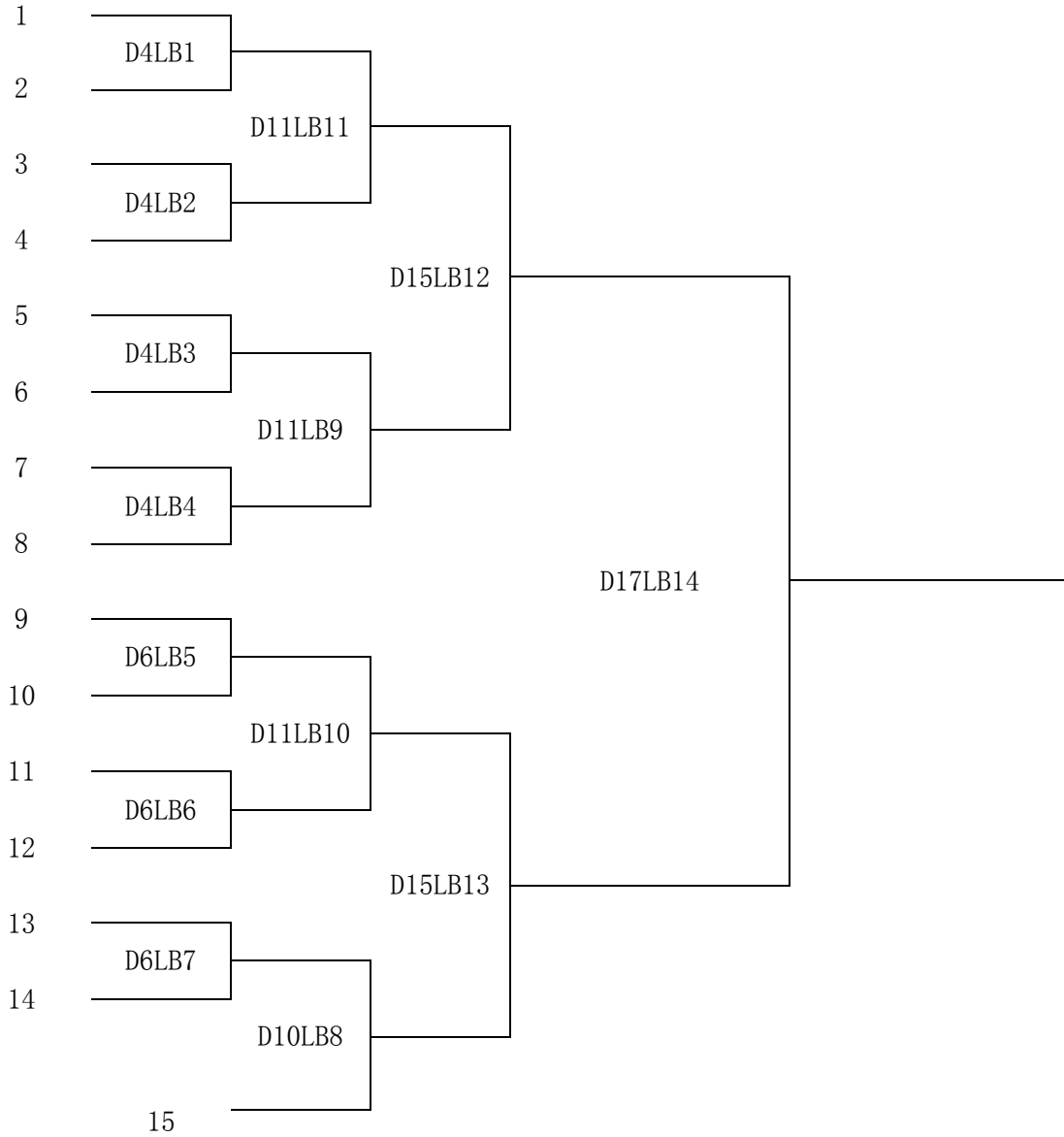



**B**

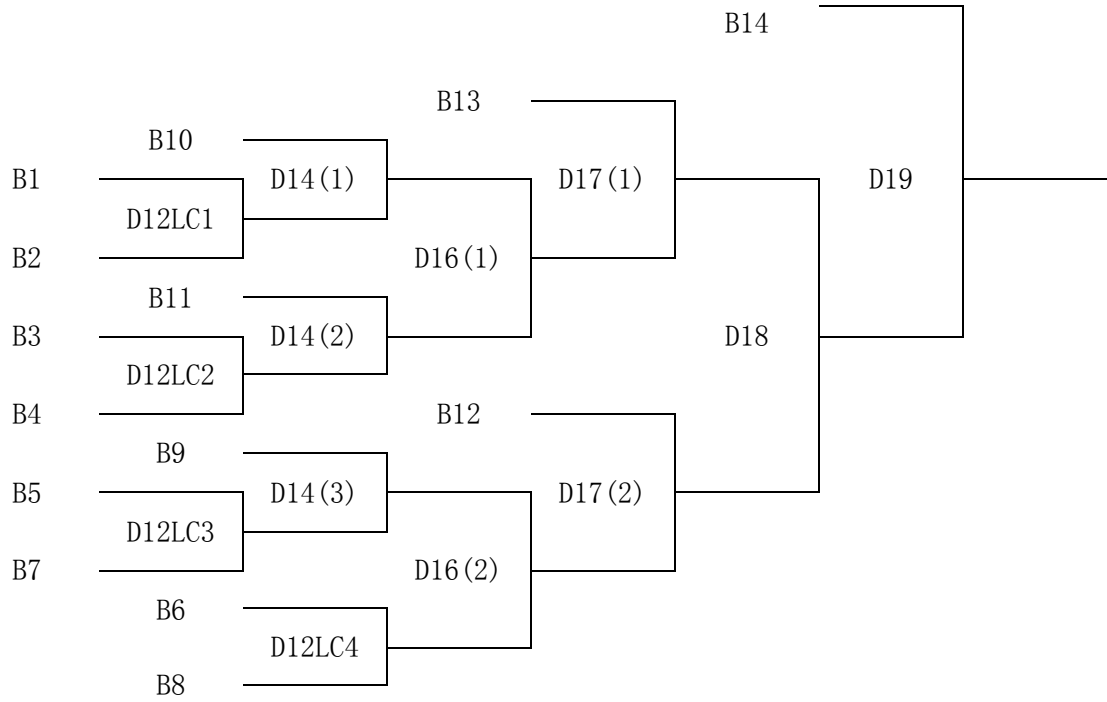

**C**

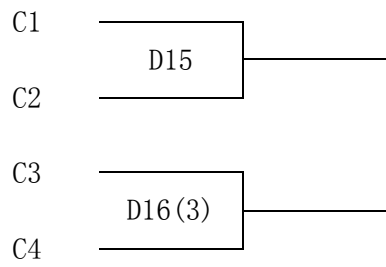





## 女子组竞赛轮次对阵

### A

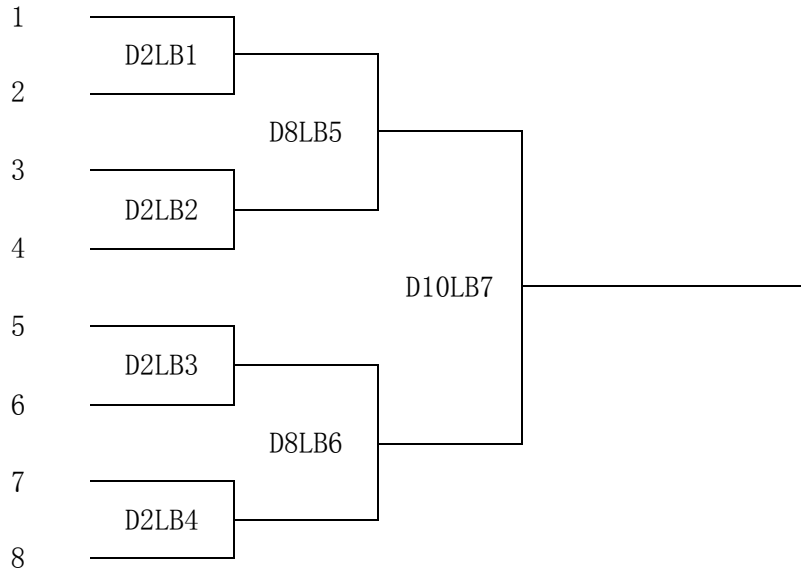

### B

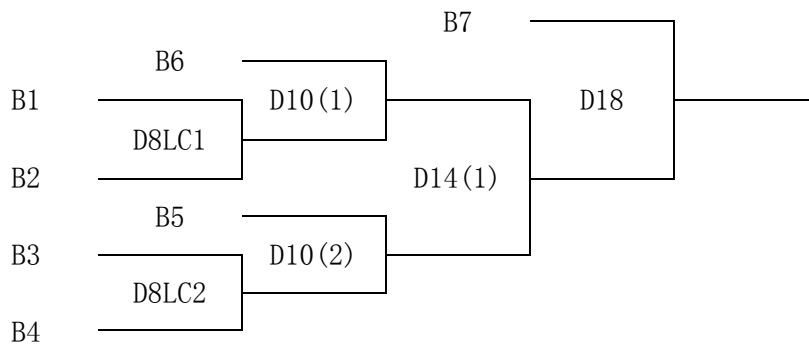

### C

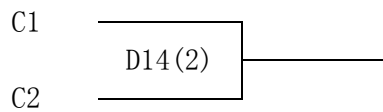

- 注:** 1、各队序号（混双、女子1-15，男子1-8）由抽签决定，按序落位  
2、每组的A段和B段冠军为最终选拔出的队伍



## 参赛队

### 混双组（16支）

#### 柳荫队

运动员

姓名	性别	出生年月日
张志鹏	男	1982. 05. 14
柳 荫	女	1981. 08. 19

#### 黑冰中心一队

教练：郑春梅

运动员

姓名	性别	出生年月日
费华龙	男	2001. 08. 14
郑春梅	女	1989. 02. 18

#### 黑冰中心二队

教练：郑春梅

运动员

姓名	性别	出生年月日
李首为	男	2001. 06. 17
吴 晗	女	2003. 05. 20

#### 哈尔滨市冬训中心一队

运动员

姓名	性别	出生年月日
宫 博	男	1999. 08. 21
崔欣然	女	2003. 02. 15

#### 哈尔滨市冬训中心二队

运动员

姓名	性别	出生年月日
梁正釗	男	2000. 06. 15
刘思雨	女	2001. 10. 21



## 哈尔滨市传世冰壶队

教练：林 鑫

运动员

姓 名	性别	出生年月日
孙鸿洋	男	2001. 08. 15
张睿涵	女	2007. 01. 27

## 哈尔滨市体育运动学校一队

教练：王 子

运动员

姓 名	性别	出生年月日
李晨曦	男	2000. 09. 07
陈皓月	女	2001. 05. 21

## 哈尔滨市体育运动学校二队

教练：黄继辉

运动员

姓 名	性别	出生年月日
李 浩	男	2003. 10. 09
韩 卓	女	2002. 11. 03

## 哈尔滨市体育运动学校三队

教练：黄继辉

运动员

姓 名	性别	出生年月日
黄继辉	男	1990. 02. 19
管贝妮	女	2004. 09. 29

## 孙萌婕队

教练：王海成

运动员

姓 名	性别	出生年月日
王海成	男	1982. 03. 06
孙萌婕	女	2002. 06. 21



## 上海队

教练：金智善、盛 杰

运动员

姓 名	性别	出生年月日
林灵麟	男	2001. 01. 06
金恩惠	女	2003. 02. 14

## 内蒙古一队

教练：郭文利

运动员

姓 名	性别	出生年月日
于杰晖	男	2002. 10. 07
叶晶晶	女	2000. 12. 09

## 内蒙古二队

教练：郭文利

运动员

姓 名	性别	出生年月日
王圣瑄	男	2000. 09. 20
田慧欣	女	2001. 09. 28

## 吉林省一队

教练：李广旭

运动员

姓 名	性别	出生年月日
曲宸龙	男	2000. 04. 23
刘芷含	女	2000. 03. 15

## 吉林省二队

教练：李广旭

运动员

姓 名	性别	出生年月日
张立坤	男	2002. 02. 24
李雨桐	女	1999. 08. 20



## 吉林省体校队

教练：李广旭

运动员

姓名	性别	出生年月日
赵家毅	男	2004. 04. 20
张瀚丹	女	1999. 12. 25

## 男子组（15支）

### 黑冰中心

教练：郑春梅

运动员

姓名	出生年月日	垒次
梁书铭	1994. 03. 11	四垒
于振也	2001. 08. 22	三垒
王相天宇	1996. 03. 15	二垒
吴 实	1999. 01. 29	一垒

## 哈尔滨市体育运动学校一队

教练：王 子

运动员

姓名	出生年月日	垒次
王 子	1987. 04. 19	四垒
付博文	2000. 05. 06	三垒
丁诗博	2002. 05. 25	二垒
史季商	2002. 10. 29	一垒

## 哈尔滨市体育运动学校二队

教练：黄继辉

运动员

姓名	出生年月日	垒次
赵 赫	2001. 10. 26	四垒
钱志鹏	2001. 10. 24	三垒



侯富强	2001. 11. 10	二垒
于 森	2004. 06. 15	一垒

### 哈尔滨市体育运动学校三队

教练：黄继辉

运动员

姓 名	出生年月日	垒次
杨博昊	2003. 05. 22	四垒
陈俊泽	2004. 05. 12	三垒
李洪霆	2002. 07. 19	二垒
马国育	2003. 01. 14	一垒

### 上海队

教练：金智善、盛 杰

运动员

姓 名	出生年月日	垒次
瞿 航	2000. 10. 11	四垒
郑欢家	2000. 11. 30	三垒
于之皓	2001. 02. 06	二垒
李冠男	1999. 11. 08	一垒

### 北京启迪宏奥顺时针冰壶一队

教练：周峰宇

运动员

姓 名	出生年月日	垒次
刁君宝	2002. 11. 16	四垒
马梓赫	2003. 10. 10	三垒
张启文	2001. 08. 13	二垒
于爱伟	2004. 05. 20	一垒

### 北京启迪宏奥顺时针冰壶二队

教练：李 欣

运动员

姓 名	出生年月日	垒次
-----	-------	----



王滨江	1986. 09. 09	四垒
徐嘉龙	1989. 04. 15	三垒
李光辉	1998. 05. 11	二垒
张 众	1998. 03. 15	一垒

## 北京体育大学冰壶社团队

教练：汲岩松

运动员

姓 名	出生年月日	垒次
汲岩松	1989. 11. 29	四垒
杨宗达	1996. 11. 26	三垒
王 鹏	1994. 03. 24	二垒
蒋新歧	2000. 05. 09	一垒

## 跨项组

教练：于鑫娜

运动员

姓 名	出生年月日	垒次
范 杉	1977. 12. 17	四垒
郑文志	1995. 11. 04	三垒
郑勇锋	1997. 11. 22	二垒
任双庆	1976. 10. 27	一垒

## 内蒙古队

教练：郭文利

运动员

姓 名	出生年月日	垒次
李智超	2001. 11. 27	四垒
马嘉鸿	2000. 04. 08	三垒
项泽皓	2001. 02. 28	二垒
李梦华	2000. 11. 02	一垒

## 吉林省一队

教练：李广旭



## 运动员

姓名	出生年月日	垒次
李永庆	1997. 11. 20	四垒
王席宇	1995. 07. 25	三垒
李春野	1997. 05. 24	二垒
刘钊伟	2002. 02. 13	一垒

## 吉林省二队

教练：李广旭

## 运动员

姓名	出生年月日	垒次
李运达	1998. 01. 24	四垒
李瑞涵	2000. 04. 08	三垒
唐嘉兵	2001. 04. 17	二垒
曲相存	2000. 10. 17	一垒

## 吉林省三队

教练：李广旭

## 运动员

姓名	出生年月日	垒次
关天琪	2001. 07. 20	四垒
饶书宇	1998. 03. 09	三垒
张轶乔	2000. 07. 11	二垒
翟志新	2002. 11. 16	一垒

## 吉林省四队

教练：李广旭

## 运动员

姓名	出生年月日	垒次
李广旭	1988. 04. 24	四垒
郭文利	1989. 03. 02	三垒
祝佳伟	1999. 12. 14	二垒
李 硕	2003. 02. 20	一垒





## 梦想之队

运动员	出生年月日	垒次
姓名		
李东岩	1974. 01. 23	四垒
李洪臣	1975. 10. 29	三垒
孔子明	1995. 01. 16	二垒
张容睿	1996. 03. 08	一垒

## 女子组（8支）

### 哈尔滨市体育运动学校队

教练：黄继辉

运动员	出生年月日	垒次
姓名		
李庆洋	2003. 10. 16	四垒
郝悦	2002. 03. 29	三垒
张曦月	2002. 01. 08	二垒
张楚楚	2004. 06. 01	一垒

### 上海队

教练：金智善、盛杰

运动员	出生年月日	垒次
姓名		
王乐妍	2000. 03. 27	四垒
余涵	2003. 10. 16	三垒
王喆恩	2000. 10. 21	二垒
丁凌	2003. 09. 24	一垒

### 北京世纪星

教练：周星

运动员	出生年月日	垒次
姓名		
李悦溢	1999. 01. 11	四垒
张诗唯	2000. 02. 14	三垒



孔羽萱	2001. 01. 22	二垒
姜 淼	2002. 06. 26	一垒

## 内蒙古队

教练：郭文利

运动员

姓 名	出生年月日	垒次
郭亚楠	2000. 01. 24	四垒
贺 丹	2000. 10. 10	三垒
田琳塬	2002. 06. 12	二垒
廖 铎	2000. 10. 15	一垒

## 吉林省一队

教练：李广旭

运动员

姓 名	出生年月日	垒次
韩姗宏	2000. 08. 28	四垒
苏亭毓	2000. 08. 25	三垒
王莹茁	2002. 05. 01	二垒
李雪茹	2001. 09. 30	一垒

## 吉林省二队

教练：李广旭

运动员

姓 名	出生年月日	垒次
李孟阳	2000. 10. 08	四垒
闫慧子	2001. 08. 28	三垒
李盈彤	2001. 10. 01	二垒
邹思宇	2000. 07. 17	一垒

## 吉林省体校队

教练：李广旭

运动员

姓 名	出生年月日	垒次
-----	-------	----



裴君杭	2003. 05. 13	四垒
王 彤	2003. 11. 16	三垒
孟博文	2005. 07. 03	二垒
张佳琪	2003. 05. 12	一垒

### 王一娃队

教练：王海成

运动员

姓 名	出生年月日	垒次
王一娃	2005. 11. 24	四垒
李思梦	2003. 11. 08	三垒
王悦琪	2002. 03. 16	二垒
杨智博	2004. 11. 01	一垒



中 国 冰 壶 协 会

010-88318354

info@curling.org.cn

www.curling.org.cn

北京市海淀区中关村南大街56号



中国冰壶协会微信公众号